



**OLI® 2002®**

**KAZANAKIA**



**OLI-2010**

17-2010 2 ΤΑΧΥΤΗΤΩΝ 55,00

GUARANTEE  
**20**  
ΧΡΟΝΙΑ  
ΕΓΓΥΗΣΗ



**OLI-HIVORY**

ECONOMY LINE

27-1998 42,00



ΝΑΙ !  
ΕΙΝΑΙ ΑΥΤΟ ΠΟΥ ΓΝΩΡΙΖΕΤΕ  
ΑΠΟ ΧΡΟΝΙΑ!!!

**KAR-OLIVER**

27-9192 49,00

ΝΑΙ!! ΕΙΝΑΙ ΤΟ ΓΝΩΣΤΟ ΣΑΣ ΚΑΖΑΝΑΚΙ ΑΠΟ ΤΟ 1976  
ΣΥΣΚΕΥΑΣΙΑ 1 ΚΙΒΩΤΙΟ 5 ΤΕΜ. ΓΙΑ ΠΑΡΑΓΓΕΛΙΑ 30 ΤΕΜΑΧΙΑ ΚΑΙ ΑΝΩ, ΕΠΙΠΛΕΟΝ ΕΚΠΤΩΣΗ -6%



# ΚΑΖΑΝΑΚΙΑ-ΜΗΧΑΝΙΣΜΟΙ



## ΑΠΛΗΣ ΛΕΙΤΟΥΡΓΙΑΣ



13-3004 ΧΡΩΜΕ 30,00  
 17-3004 ΛΕΥΚΗ 25,40  
 ΔΙΠΛΗΣ ΛΕΙΤΟΥΡΓΙΑΣ

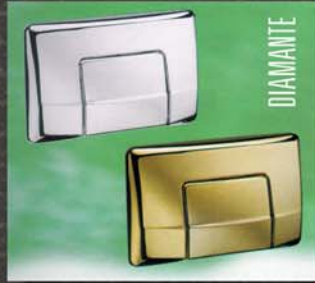
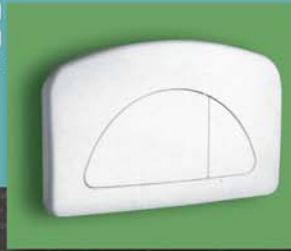

DIAMANTE

23-9290 ΧΡΩΜΕ 29,00  
 27-750 ΛΕΥΚΗ 24,00  
 25-9270 ΧΡΥΣΟ 67,00

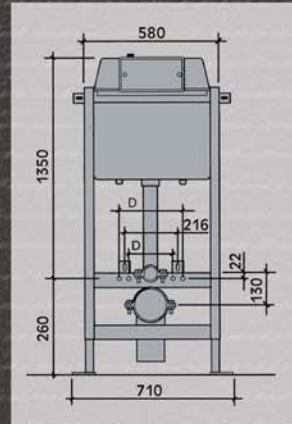

## ΔΙΠΛΗΣ ΛΕΙΤΟΥΡΓΙΑΣ



27-9139 OLIVER-EUROFUTURA ΜΕ ΣΕΤ ΣΤΗΡΙΞΗΣ  
 ΚΟΜΠΛΕ ΚΑΙ ΜΕ ΠΛΑΚΑ ΜΟΝΗ ΛΕΥΚΗ 269,00

**GUARANTEE**  
**20**  
 ΧΡΟΝΙΑ  
 ΕΓΓΥΗΣΗ

17-1915 OLIVER-EUROFUTURA ΝΕΟ 2/ΠΛΗΣ  
 ΛΕΙΤΟΥΡΓΙΑΣ ΚΟΜΠΛΕ ΜΕ ΠΛΑΚΑ ΛΕΥΚΗ 300,00  
 13-3004 ΝΕΑ ΠΛΑΚΑ ΔΙΠΛΗΣ ΕΝΕΡΓ. ΧΡΩΜΕ 30,00  
 17-3004 ΝΕΑ ΠΛΑΚΑ ΔΙΠΛΗΣ ΕΝΕΡΓ. ΛΕΥΚΗ 25,40

17-6001 ΚΑΖΑΝΑΚΙ ΔΙΑΜΑΝΤΕ ΝΕΟ 2/ΠΛΗΣ  
 ΛΕΙΤΟΥΡΓΙΑΣ ΣΧΕΤΟ ΧΩΡΙΣ ΠΛΑΚΑ 107,00  
 13-3004 ΝΕΑ ΠΛΑΚΑ ΔΙΠΛΗΣ ΕΝΕΡΓ. ΧΡΩΜΕ 30,00  
 17-3004 ΝΕΑ ΠΛΑΚΑ ΔΙΠΛΗΣ ΕΝΕΡΓ. ΛΕΥΚΗ 25,40

27-1914 ΚΑΖΑΝΑΚΙ EUROFUTURA ΜΕ  
 ΣΩΛΗΝΑ ΣΥΝΔΕΣΗΣ ΧΩΡΙΣ ΠΛΑΚΑ 96,00  
 23-9290 ΠΛΑΚΑ ΜΟΝΗ ΧΡΩΜΕ 29,00  
 27-750 ΠΛΑΚΑ ΜΟΝΗ ΛΕΥΚΗ 24,00



DIAMANTE

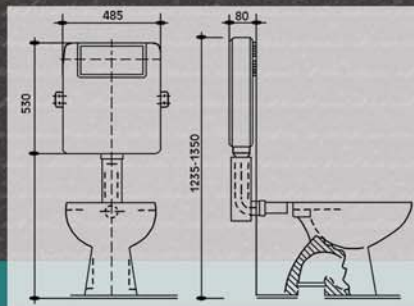

13-3004 ΧΡΩΜΕ 30,00  
 17-3004 ΛΕΥΚΗ 25,40  
 ΔΙΠΛΗΣ ΛΕΙΤΟΥΡΓΙΑΣ

23-9290 ΧΡΩΜΕ 29,00  
 27-750 ΛΕΥΚΗ 24,00  
 25-9270 ΧΡΥΣΟ 67,00

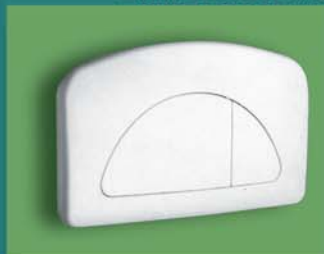

DIAMANTE



DIAMANTE

ΔΙΠΛΗΣ ΛΕΙΤΟΥΡΓΙΑΣ

ΑΠΛΗΣ ΛΕΙΤΟΥΡΓΙΑΣ



ΔΙΠΛΗΣ ΛΕΙΤΟΥΡΓΙΑΣ

**ZAFFIRO LUX**

27-651 73,00

UNIVERSALE  
ΧΑΜΗΛΗΣ ΠΙΕΣΗΣ  
ΕΙΔΙΚΟ ΓΙΑ ΑΝΤΙΚΑΤΑΣΤΑΣΗ  
ΖΗΜΙΩΝ ΣΕ ΠΑΛΑΙΑ WC



27-195  
ΣΩΛΗΝΑΣ  
28,00



TURCHESE

27-9129 TURCHESE ΜΕ ΑΛΥΣ. ΧΩΡΙΣ ΣΩΛΗΝΑ 53,00  
27-195 ΣΩΛΗΝΑΣ ΣΧΕΤΟΣ 28,00



ΔΙΠΛΗΣ ΛΕΙΤΟΥΡΓΙΑΣ

**ZAFFIRO LUX**

ΥΨΗΛΗΣ ΠΙΕΣΗΣ  
27-602 73,00



17-1400 ΧΑΜΗΛΗΣ ΠΙΕΣΗΣ UNIVERSALE ΧΩΡΙΣ ΣΩΛΗΝΑ 76,00  
17-1401 ΥΨΗΛΗΣ ΠΙΕΣΗΣ ΜΕ ΣΩΛΗΝΑ 76,00

NEW  
**ONIX LUX**

TURCHESE ΜΕ ΑΕΡΟΜΠΟΥΤΟΝ  
ΜΕΣΑ ΚΑΙ ΜΗΧΑΝΙΣΜΟ ΠΝΕΥΜΑΤΙΣ  
27-9163 ΧΩΝΕΥΤΟ 80,00  
27-9165 ΕΞΩΤΕΡΙΚΟ 80,00



TURCHESE

09-6051 ΕΞΩΤΕΡΙΚΟ 20,50



51

13-500 ΧΩΝΕΥΤΟ 23,00



27-6052 56,00  
ΠΕΝΤΑΓΩΝΟ ΔΑΠΕΔΟΥ ΓΙΑ  
ΚΑΖΑΝΑΚΙΑ ΜΕ ΜΗΧ/ΣΜΟ  
ΠΝΕΥΜΑΤΙΣ Χ.Π./Υ.Π.



GUARANTEE  
**20**  
ΧΡΟΝΙΑ  
ΕΓΓΥΗΣΗ



# ΜΗΧΑΝΙΣΜΟΙ



27-8060 11,50  
ΜΗΧΑΝΙΣΜΟΣ ΤΡΑΒΗΚΤΟΣ



09-105 28,00  
ΜΗΧΑΝΙΣΜΟΣ ΠΑΤΗΤΟΣ  
ΑΝΤΑΛΛΑΚΤΙΚΟΣ STADA



27-6050 16,50  
ΜΗΧΑΝΙΣΜΟΣ ΠΑΤΗΤΟΣ



27-5012 43,00  
ΜΗΧΑΝΙΣΜΟΣ ΠΑΤΗΤΟΣ  
ΔΥΟ ΤΑΧΥΤΗΤΩΝ

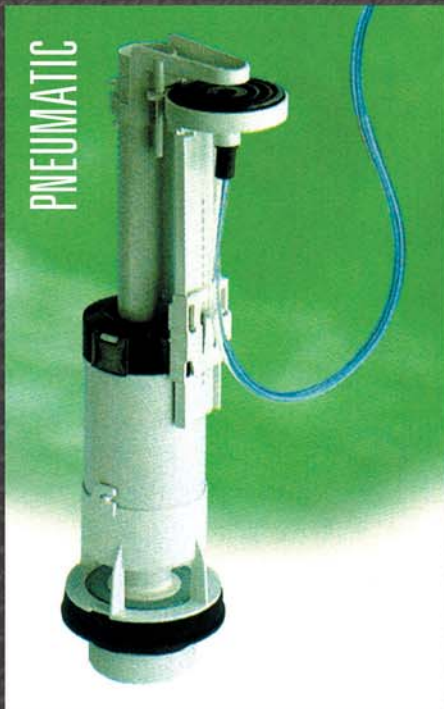

27-504 28,00  
ΜΗΧΑΝΙΣΜΟΣ Χ.Π.  
ΓΙΑ ΠΕΝΤΑΛ ΔΑΠΕΔΟΥ



27-6052 56,00  
ΠΕΝΤΑΛ ΔΑΠΕΔΟΥ ΓΙΑ  
ΚΑΖΑΝΑΚΙ ΜΕ ΜΗΧ/ΣΜΟ  
ΠΝΕΥΜΑΤΙΚ Χ.Π./Υ.Π.



13-500 23,00  
ΑΕΡΟΜΠΟΥΤΟΝ  
ΧΩΝΕΥΤΟ

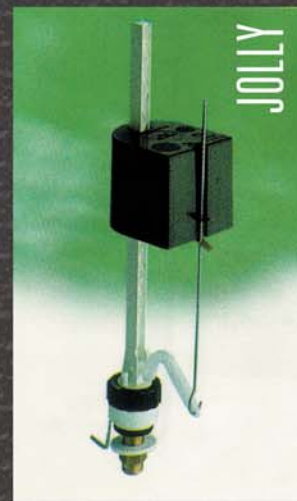

27-0391 11,40  
ΦΛΩΤΕΡ 3/8 ΚΑΘΕΤΟ  
ΠΥΘΟΜΕΝΟΣ



27-0301 11,40  
ΦΛΩΤΕΡ 1/2



27-8838 ΦΛΩΤΕΡ 3/8 8,20  
27-8812 ΦΛΩΤΕΡ 1/2 8,20



09-6051 ΕΞΩΤΕΡΙΚΟ 20,50



27-3203 11,60  
ΜΗΧΑΝΙΣΜΟΣ 1/2



27-5015 11,40  
ΦΛΩΤΕΡ 3/8 ΜΑΚΡΥΒΟΛΤΟ